

## ROULETTES

Modèle standard ou robuste, pivotant ou fixe. Monture en acier chromé, double roulement à billes, modèle robuste avec frein, moyeu en acier trempé, roue de caoutchouc résistant. Vendues dans une boîte avec étiquette code à barres.

Fabriquées au Japon

### MODÈLE PIVOTANT

Numéro produit Product number	Diamètre roue Wheel diameter	Diamètre moyeu Bore size	Longueur moyeu Hub length	Capacité / Unité Capacity / Unit	SWIVEL TYPE	
					Caisse Case	Emb. Pack
	po. / in.			lb		
420G125	1-1/4"	1-5/8"	1-1/2" x 1-1/4"	27	480	16
420G15	1-1/2"	2"	1-13/16" x 1-1/2"	45	240	8
420G2	2"	2-1/2"	2-5/16" x 1-7/8"	65	120	4
420G25	2-1/2"	3-1/8"	2-3/4" x 2-1/4"	88	60	4
420G3	3"	3-1/2"	2-3/4" x 2-7/8"	110	60	4

### MODÈLE FIXE

Numéro produit Product number	Diamètre roue Wheel diameter	Diamètre moyeu Bore size	Longueur moyeu Hub length	Capacité / Unité Capacity / Unit	RIGID TYPE	
					Caisse Case	Emb. Pack
420R125	1-1/4"	1-5/8"	1-7/16" x 23/32"	27	700	20
420R15	1-1/2"	2"	1-13/16" x 1"	45	320	8
420R2	2"	2-1/2"	2-1/4" x 1-9/16"	65	120	4
420R25	2-1/2"	3-1/8"	2-3/4" x 2-7/8"	88	60	4
420R3	3"	3-1/2"	2-3/4" x 2-7/8"	110	60	4

de marque "Hammer" brand



Standard or heavy duty, swivel plate or rigid, chrome plated steel frame, double ball bearing, heavy duty model with brake, tempered steel hub, thick rubber wheel.

Sold in a box with bar code sticker.  
Made in Japan

## CASTERS

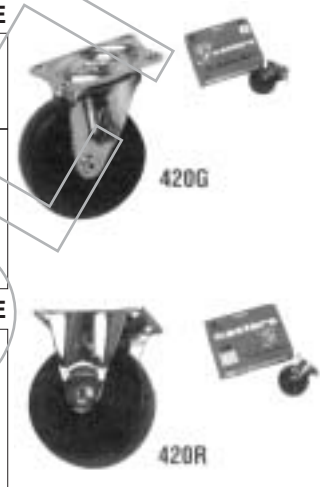

## ROULETTES INDUSTRIELLES

Vendues dans une boîte avec étiquette code à barres.

### MODÈLE PIVOTANT

Numéro produit Product number	Diamètre roue Wheel diameter	Diamètre moyeu Bore size	Longueur moyeu Hub length	Capacité / Unité Capacity / Unit	SWIVEL TYPE	
					Caisse Case	Emb. Pack
	po. / in.			lb		
420S4	4"	5-3/16"	3-1/2" x 3-1/2"	265	20	1
420S5	5"	6-5/8"	4" x 4"	330	12	1
420S6	6"	7-1/2"	4" x 4"	352	12	1

### MODÈLE FIXE

Numéro produit Product number	Diamètre roue Wheel diameter	Diamètre moyeu Bore size	Longueur moyeu Hub length	Capacité / Unité Capacity / Unit	RIGID TYPE	
					Caisse Case	Emb. Pack
420R4	4"	5-3/16"	4-5/16" x 3-1/16"	265	20	1
420R5	5"	6-5/8"	5-1/2" x 3-11/16"	330	12	1
420R6	6"	7-1/2"	5-1/2" x 3-11/16"	352	12	1

### MODÈLE PIVOTANT AVEC FREIN

Numéro produit Product number	Diamètre roue Wheel diameter	Diamètre moyeu Bore size	Longueur moyeu Hub length	Capacité / Unité Capacity / Unit	SWIVEL TYPE WITH BRAKE	
					Caisse Case	Emb. Pack
415ER2	2"	2-1/2"	2-3/4" x 1-11/16"	66	96	4
415ER25	2-1/2"	3-1/4"	2-3/4" x 1-11/16"	66	60	4
415ER3	3"	3-9/16"	2-3/4" x 1-11/16"	88	60	4
415ER4	4"	4-3/4"	3-15/16" x 2-1/4"	110	36	2

## INDUSTRIAL CASTERS

Sold in a box with bar code sticker.

## ROULETTES POUR MEUBLE EN BOIS

Vendues dans une boîte avec étiquette code à barres.

Numéro produit Product number	Diamètre roue Wheel diameter	Hauteur totale Total height	Grandeur plaque Plate size	Capacité / Unité Capacity / Unit	Emb. Pack
420B15	1-1/2"	2-3/16"	5/16" x 1-1/2"	24	8
420B2	2"	2-1/2"	5/16" x 1-1/2"	66	8

## WOOD FURNITURE CASTERS

Sold in a box with bar code sticker.



## ROULETTES

de marque "Hammer" brand

Roulette large, modèle pivotant.  
Avec étiquette code à barres.  
Fabriquées au Japon.



Numéro produit Product number	Diamètre roue Wheel diameter	Hauteur totale Total height	Grandeur plaque Plate size	Capacité / Unité Capacity / Unit	Caisse Case	Emb. Pack
<b>440G25</b>	2-1/2"	3-1/4"	3-3/4" x 2-3/4"	154	50	1
<b>440G3</b>	3"	3-5/8"	4-1/8" x 3-1/8"	176	40	1
<b>440G4</b>	4"	4-7/8"	5" x 4"	220	20	1
<b>440G5</b>	5"	6-1/4"	6-1/2" x 5-1/2"	264	8	1

## CASTERS

Wide wheel caster swivel.  
With bar code sticker.  
Made in Japan.



## ROULETTES

de marque "Hammer" brand

Roulette large, modèle fixe.  
Avec étiquette code à barres.  
Fabriquées au Japon.



Numéro produit Product number	Diamètre roue Wheel diameter	Hauteur totale Total height	Grandeur plaque Plate size	Capacité / Unité Capacity / Unit	Caisse Case	Emb. Pack
<b>440R25</b>	2-1/2"	3-1/4"	4-1/2" x 2-5/16"	154	50	1
<b>440R3</b>	3"	3-5/8"	5" x 2-9/16"	176	40	1
<b>440R4</b>	4"	4-7/8"	6-3/16" x 3-3/16"	220	20	1
<b>440R5</b>	5"	6-1/4"	6-3/16" x 3-3/4"	264	8	1

## CASTERS

Wide wheel caster rigid.  
With bar code sticker.  
Made in Japan.



## ROULETTES

Roulette de service général.  
Monture en acier robuste plaqué zinc. Roue de caoutchouc durci. Modèle pivotant à couronne à billes, capacité de charge de 130 à 300 lb. Avec étiquette code à barres.

Zinc plated heavy steel frame. Hard rubber wheel. Ball bearing swivel plate, load capacity of 130 to 300 lb. With bar code sticker.

## CASTERS

General duty casters.

### MODÈLE PIVOTANT

### SWIVEL TYPE

Numéro produit Product number	Diamètre roue Wheel diameter	Largeur roue Tread width	Hauteur totale total height	Grandeur plaque Plate size	Emb. Pack
<b>220S2</b>	2"	7/8"	2-1/2"	2-1/2" x 1-7/8"	4
<b>220S25</b>	2-1/2"	1-1/16"	3-1/4"	3-7/8" x 2-3/4"	4
<b>220S3</b>	3"	1-5/32"	3-3/4"	4-1/8" x 3-1/8"	4
<b>220S4</b>	4"	1-1/4"	5"	5-1/8" x 4"	2



### MODÈLE FIXE

### RIGID TYPE

<b>220R2</b>	2"	7/8"	2-1/2"	2-5/8" x 1-1/2"	4
<b>220R25</b>	2-1/2"	1-1/16"	3-1/4"	4-3/8" x 2-1/8"	4
<b>220R3</b>	3"	1-5/32"	3-3/4"	4-7/8" x 2-5/16"	4
<b>220R4</b>	4"	1-1/4"	5"	6" x 3"	2



### MODÈLE PIVOTANT AVEC FREIN

### SWIVEL TYPE WITH BRAKE

Numéro produit Product number	Diamètre roue Wheel diameter	Largeur roue Tread width	Hauteur totale total height	Grandeur plaque Plate size	Emb. Pack
<b>215SB2</b>	2"	7/8"	2-1/2"	2-1/2" x 1-7/8"	4
<b>215SB3</b>	3"	1-5/32"	3-3/4"	4-1/8" x 3-1/8"	4

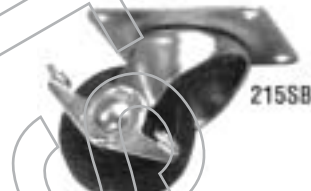

### QUINCAILLERIE DE BARRIÈRE FINI EPOXY NOIR LOQUET UNIVERSEL DE BARRIÈRE

Peut être ouvert des deux côtés, rivet en laiton solide. Peut être cadenassé. Vis incluses. Sur carte d'étalage avec code à barres.



Numéro produit Product number	H	A	P	Boîte Box	Emb. Pack
	po. / in.				
SH33191	1-7/8"	1-1/2"	2-1/4"	4	1

### GATE HARDWARE WITH BLACK EPOXY FINISH UNIVERSAL GATE LATCH

May be opened from either side, solid brass rivet. Can be padlocked. Screws included. On visual display card with bar code.

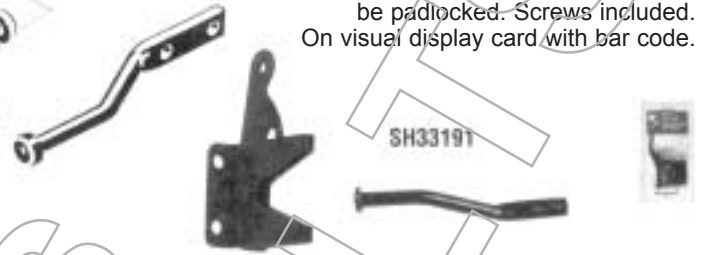

### LOQUET DE BARRIÈRE ROBUSTE

Employé pour porte d'étable ou pour barrière double. Peut être cadenassé. Vis incluses. Sur carte d'étalage avec code à barres.



Numéro produit Product number	Diamètre tige Pin diameter	H	L	A	P	Boîte Box	Emb. Pack
	po. / in.						
SH33194	1/2"	2-3/4"	4-3/16"	2-1/8"	2-7/8"	4	1

### HEAVY DUTY GATE LATCH

Used for stable or double driveway gate. Can be padlocked. Screws included. On visual display card with bar code.



### LOQUET ACTION À COULISSE

Peut être monté sur porte battante, ouvrant de l'intérieur ou de l'extérieur. Peut être cadenassé. Vis incluses. Sur carte d'étalage avec code à barres.



Numéro produit Product number	Diamètre tige Pin diameter	H	L	Boîte Box	Emb. Pack
	po. / in.				
SH33189	3/8"	2-3/4"	4-3/16"	6	1

### SLIDE ACTION LATCH

May be mounted on doors swinging in or out. Can be padlocked. Screws included. On visual display card with bar code.



### LOQUET POUR DESSUS DE BARRIÈRE

Peut être monté sur dessus de barrière, ouvrant d'un côté ou battante des deux côtés. Action à ressort. Vis incluses. Sur carte d'étalage avec code à barres.

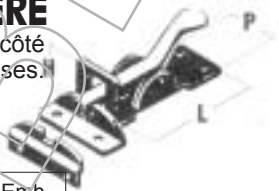

Numéro produit Product number	H	L	P	Boîte Box	Emb. Pack
	po. / in.				
SH33193	1-5/8"	4-5/8"	1-5/8"	4	1

### TOP MOUNTED GATE LATCH

For use on top of gate that either swing one direction or both. Spring operated. Screws included. On visual display card with bar code.



### LOQUET POUR PISCINE & TERRASSE

Utilisé autour des piscines où une sécurité accrue est requise. Peut être cadenassé. Vis incluses. Sur carte d'étalage avec code à barres.



Numéro produit Product number	Diamètre tige Pin diameter	L	Boîte Box	Emb. Pack
	po. / in.			
SH33192	5/16"	5"	4	1

### POOL & PATIO LATCH

For use around pools where extra security is needed. Can be padlocked. Screws included. On visual display card with bar code.



**QUINCAILLERIE DE BARRIÈRE FINI EPOXY NOIR  
CLENCHÉ ORNEMENTALE À POUCIER**

Utilisé pour porte ouvrant d'un seul côté. Peut être cadenassé. Vis incluses. Sur carte d'étalage avec code à barres.

Numéro produit Product number	H	L	P	Boîte Box	Emb. Pack
	po. / in.				
SH33196	8"	4-3/16"	2-1/2"	4	1

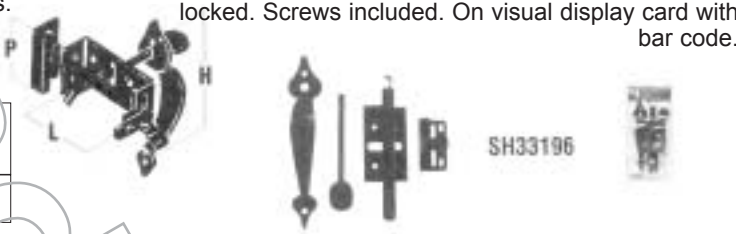

**GATE HARDWARE WITH BLACK EPOXY FINISH  
ORNAMENTAL THUMB LATCH**

Used on door opening one way only. Can be pad-locked. Screws included. On visual display card with bar code.

**JEU DE QUINCAILLERIE DE BARRIÈRE**

Comprend un loquet universel #SH33191 et une paire de charnières en "T" de 5 po.. Vis incluses. Sur carte d'étalage avec code à barres.

Numéro produit Product number	H	A	P	Boîte Box	Emb. Pack
	po. / in.				
SH33221	4-1/2"	1-11/16"	2-1/4"	4	1

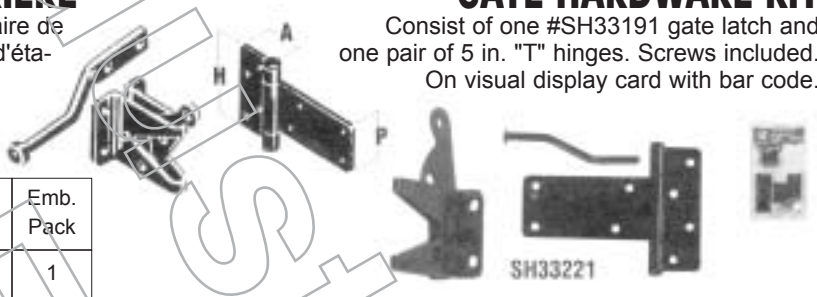

**GATE HARDWARE KIT**

Consist of one #SH33191 gate latch and one pair of 5 in. "T" hinges. Screws included. On visual display card with bar code.

**PENTURE ORNEMENTALE À BATTANTS**

Penture robuste décorative. Vis incluses. Sur carte d'étalage avec code à barres.

Numéro produit Product number	H	L	Boîte Box	Emb. Pack
	po. / in.			
SH33186	2"	8"	4 pr	1 pr



**ORNAMENTAL STRAP HINGE**

Strong decorative hinge. Screws included. On visual display card with bar code.

**PENTURE ORNEMENTALE EN "T"**

Penture robuste décorative. Vis incluses. Sur carte d'étalage avec code à barres.

SH33185	7-7/8"	8"	4 pr	1 pr
---------	--------	----	------	------



**ORNAMENTAL "T" HINGE**

Strong decorative hinge. Screws included. On visual display card with bar code.

**PENTURE ORNEMENTALE EN "T"**

ACTION À RESSORT. Vis incluses. Sur carte d'étalage avec code à barres.

SH33183	7-7/8"	8"	4 pr	1 pr
---------	--------	----	------	------



**ORNAMENTAL "T" HINGE**

SPRING ACTION. Screws included. On visual display card with bar code.

**PENTURE ORNEMENTALE À BOULON**

Penture extra robuste, crochet à boulon avec écrous et rondelles. Vis incluses. Sur carte d'étalage avec code à barres.

Numéro produit Product number	Diamètre boulon	S	L	Boîte Box	Emb. Pack
	po. / in.				
SH33184	1/2"	7"	8"	4 pr	1 pr

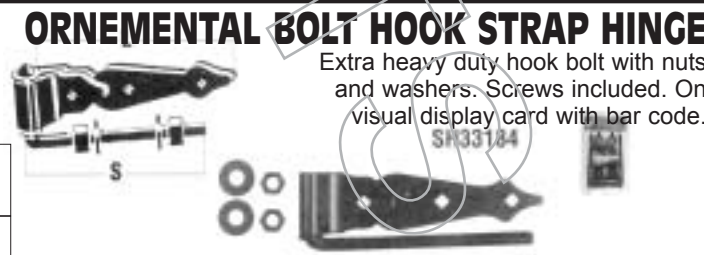

**ORNAMENTAL BOLT HOOK STRAP HINGE**

Extra heavy duty hook bolt with nuts and washers. Screws included. On visual display card with bar code.



**QUINCAILLERIE DE BARRIÈRE FINI EPOXY NOIR  
PENTURE ORNEMENTALE  
À CROCHET-VIS**

Ultra robuste avec crochet, tire-fond. Vis incluses.  
Sur carte d'étalage avec code à barres.



**L GATE HARDWARE WITH BLACK EPOXY FINISH  
ORNAMENTAL SCREW  
HOOK STRAP HINGE**

Extra heavy duty lag screw hook. Screws included.  
On visual display card with bar code.

Numéro produit Product number	Diamètre vis Screw diameter	S	L	Boîte Box	Emb. Pack
	po. / in.				
SH33187	1/2"	4"	8"	4 pr	1 pr

**POIGNÉE ORNEMENTALE  
DE BARRIÈRE**

Vis incluses. Sur carte d'étalage avec code à barres.

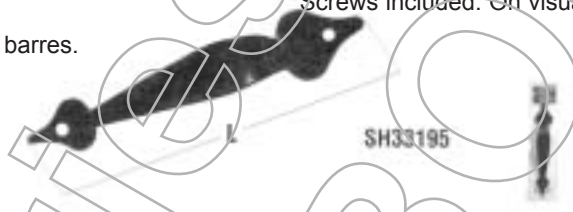

**ORNAMENTAL GATE PULL**

Screws included. On visual display card with bar code.

Numéro produit Product number	L	Boîte Box	Emb. Pack
	po. / in.		
SH33195	10"	4	1

**VERROU MODÈLE CANNE**

Pour utilisation sur barrière de garage ou porte battante.  
Vis incluses. Sur carte d'étalage avec code à barres.



**CANE BOLT**

For use on double gates garage and over head doors.  
Screws included. On visual display card with bar code.

Numéro produit Product number	Diamètre tige Pin diameter	L	Boîte Box	Emb. Pack
	po. / in.			
SH33181 SH33182	1/2"	4"	4	1

**RESSORT DE BARRIÈRE**

Tension réglable. Vis incluses.  
Sur carte d'étalage avec code à barres.

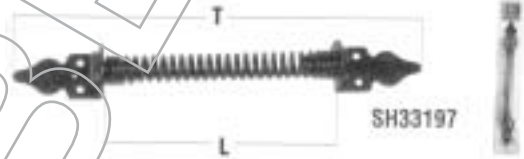

**GATE SPRING**

Adjustable tension. Screws included.  
On visual display card with bar code.

Numéro produit Product number	L	T	Boîte Box	Emb. Pack
	po. / in.			
SH33197	8"	13-3/4"	4	1

**JEU DE RENFORT DE BARRIÈRE  
FINI ZINC**

Pour barrière jusqu'à 6 pi x 4 pi,  
comprend deux supports de  
coin, câble d'acier 1/8 po x 90  
po et un tendeur.

Vis incluses. Sur carte d'étalage  
avec code à barres.

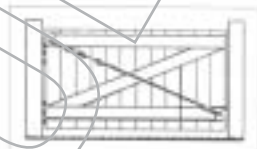

**NON SAG GATE HARDWARE KIT  
ZINC FINISH**

For gate up to 6 ft x 4 ft,  
includes two corners, brackets,  
steel cable 1/8 in x 90 in and  
one turnbuckle.. Screws includ-  
ed. On visual display card with  
bar code.



Numéro produit Product number	Fini Finish	Boîte Box	Emb. Pack
SH33198	ZINC	4	1

### PENTURE EN "T" ROBUSTE

FINI EPOXY NOIR

Vis incluses. Une paire par sac poly avec code à barres.

Numéro produit Product number	L	A	H	Épaisseur Gauge	Boite Box	Emb. Pack
SH209PB	4"	1-3/16"	3-3/8"	0.09"	10 pr	1 pr
SH211PB	6"	1-3/4"	4-1/2"	0.10"	5 pr	1 pr
SH212PB	8"	2"	5-5/8"	0.10"	5 pr	1 pr
SH213PB	10"	2-1/8"	6-3/16"	0.11"	5 pr	1 pr

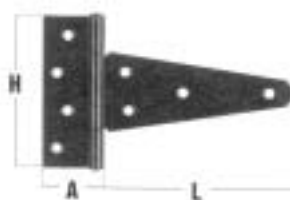

SH209PB

### HEAVY "T" HINGE

BLACK EPOXY FINISH

Screws included. One pair per poly bag with bar code.

### PENTURE EN "T" ROBUSTE

FINI ZINC

Vis non incluses. Une paire par sac poly avec code à barres.

Numéro produit Product number	L	A	H	Épaisseur Gauge	Boite Box	Emb. Pack
SH209ZP	4"	1-3/16"	3-3/8"	0.09"	10 pr	1 pr
SH211ZP	6"	1-3/4"	4-1/2"	0.10"	5 pr	1 pr
SH212ZP	8"	2"	5-5/8"	0.10"	5 pr	1 pr
SH213ZP	10"	2-1/8"	6"	0.11"	5 pr	1 pr
SH214ZP	12"	2-1/8"	6"	0.11"	4 pr	1 pr

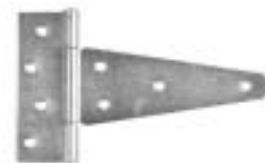

SH209ZP

### HEAVY "T" HINGE

ZINC FINISH

Screws not included. One pair per poly bag with bar code.

### PENTURE EN "T" LÉGÈRE

ACIER PLAQUÉ ZINC

Vis non incluses. Une paire par sac poly avec code à barres.

Numéro produit Product number	L	A	H	Épaisseur Gauge	Boite Box	Emb. Pack
753-3	3"	13/16"	2-7/32"	0.056"	10 pr	1 pr
753-4	4"	15/16"	2-7/16"	0.056"	10 pr	1 pr
753-6	6"	1-1/16"	3-1/8"	0.072"	10 pr	1 pr



753

### LIGHT "T" HINGE

ZINC FINISH

Screws not included. One pair per poly bag with bar code.

### PENTURE ROBUSTE À BATTANTS

FINI EPOXY NOIR

Vis incluses. Une paire par sac poly avec code à barres.

Numéro produit Product number	L	H	Épaisseur Gauge	Boite Box	Emb. Pack
SH215PB	4"	1-3/4"	0.09"	10 pr	1 pr
SH217PB	6"	2-3/8"	0.09"	5 pr	1 pr
SH218PB	8"	3-1/8"	0.10"	5 pr	1 pr
SH219PB	10"	3-1/8"	0.11"	5 pr	1 pr



SH215PB

### HEAVY STRAP HINGE

BLACK EPOXY FINISH

Screws included. One pair per poly bag with bar code.

### PENTURE ROBUSTE À BATTANTS

FINI ZINC

Vis non incluses. Une paire par sac poly avec code à barres.

Numéro produit Product number	L	H	Épaisseur Gauge	Boite Box	Emb. Pack
SH215ZP	4"	1-3/4"	0.09"	10 pr	1 pr
SH217ZP	6"	2-3/8"	0.09"	5 pr	1 pr
SH218ZP	8"	3-1/8"	0.10"	5 pr	1 pr
SH219ZP	10"	3-1/8"	0.11"	5 pr	1 pr
SH220ZP	12"	3-1/2"	0.11"	4 pr	1 pr

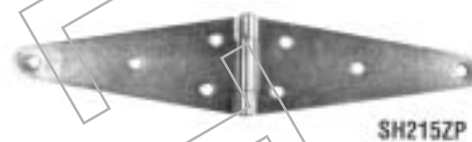

SH215ZP

### HEAVY STRAP HINGE

ZINC FINISH

Screws not included. One pair per poly bag with bar code.

### PENTURE LÉGÈRE À BATTANTS

ACIER PLAQUÉ ZINC

Vis non incluses. Une paire par sac poly avec code à barres.

Numéro produit Product number	L	H	Épaisseur Gauge	Boite Box	Emb. Pack
752-3	3"	1-1/16"	0.056"	10 pr	1 pr
752-4	4"	1-3/16"	0.056"	10 pr	1 pr
752-6	6"	1-1/2"	0.072"	10 pr	1 pr



752

### LIGHT STRAP HINGE

ZINC PLATED STEEL

Screws not included. One pair per poly bag with bar code.

## CHARNIÈRE COUSSINETS À BILLES

Forme moderne, acier plaqué laiton C3, acier plaqué nickel satiné C15, pour portes en bois.

Vis incluses. En boîte avec code à barres.

### NICKEL SATINÉ C15

### SATIN NICKEL C15

Numéro produit Product number	Grandeur Size	Épaisseur Gauge	Emb. Pack
CB848C1533	3" x 3"	0.10"	1 pr
CB848C1535	3-1/2" x 3-1/2"	0.11"	1 pr
CB848C1544	4" x 4"	0.11"	1 pr
CB848C1545	4-1/2" x 4-1/2"	0.15"	1 pr

### LAITON BRILLIANT C3

### BRIGHT BRASS C3

CB848SDB33	3" x 3"	0.10"	1 pr
CB848SDB35	3-1/2" x 3-1/2"	0.11"	1 pr
CB848SDB44	4" x 4"	0.11"	1 pr
CB848SDB45	4-1/2" x 4-1/2"	0.15"	1 pr

## SQUARE BUTT BALL BEARING HINGE

Slimline bearing, bright brass plated steel C3, satin nickel plated steel C15, for wooden doors. Screws included. In box with bar code.

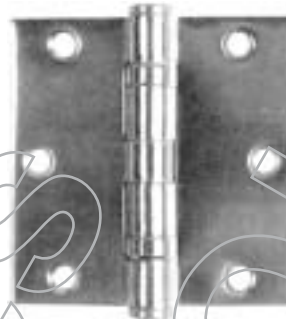

C8848

## CHARNIÈRE COUSSINETS À BILLES

En acier roulé, type mortaise gabarit, poids régulier, fini nickel satiné. 24 vis à machine 12-24 x 1/2 po & 24 vis à bois 1-1/4 po x 12 incluses.

Trois pièces par boîte avec code à barres.

### NICKEL SATINÉ

### SATIN NICKEL

C179C15454	4-1/2" x 4"	0.15"	3 pcs
------------	-------------	-------	-------

## SQUARE BUTT BALL BEARING HINGE

Wrought steel, full mortise template type, regular weight, satin nickel finish, 24 machine screws 12-24 x 1/2 in, & 24 wood screws 1-1/4 in x 12 included.

Three pieces per box with bar code.

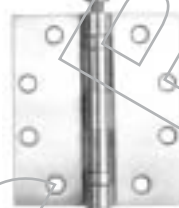

C179C15454

## CHARNIÈRE CARRÉE EN ACIER INOXYDABLE

Acier inoxydable satiné. Charnière à mortaise, fiche amovible, embout de type bouton. Vis incluses. Une paire par boîte avec code à barres.

Numéro produit Product number	Grandeur Size	Épaisseur Gauge	Emb. Pack
C8433	3" x 3"	2.3	1 pr
C8435	3-1/2" x 3-1/2"	2.3	1 pr
C8444	4" x 4"	3.0	1 pr

## STAINLESS STEEL SQUARE BUTT HINGE

Stainless steel, satin finish. Full mortise, button tip loose pin. Screws included. One pair per box with bar code.

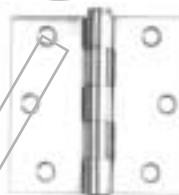

C8433

## CHARNIÈRE GABARIT À RESSORT

Charnière homologuée par UL et ULC pour portes coupe-feu. Tension de ressort facilement réglable. Trous de vis conformes aux normes "ANSI". Choix économique comme ferme-porte industriel, commercial ou résidentiel. Idéal là où les règlements d'incendie exigent un ferme-porte, hôtel, motel, appartement, condo, etc. Vis à bois et vis à machine incluses. Une paire par boîte avec code à barres.

Numéro produit Product number	Grandeur Size	Finis Finish	Emb. Pack
C4310C435	3" x 3"	LAITON SAT / BRASS	1 pr
C4310C444	3-1/2" x 3-1/2"	LAITON SAT / BRASS	1 pr
C4310C4454	4" x 4"	LAITON SAT / BRASS	1 pr
C4310C26D35	3" x 3"	CHROME SATIN	1 pr
C4310C26D44	3-1/2" x 3-1/2"	CHROME SATIN	1 pr
C4310C26D454	4" x 4"	CHROME SATIN	1 pr

## "BOMMER"

## SPRING LOADED TEMPLATE HINGE

UL and ULC listed for fire door applications, easily adjusted spring tension. Screw holes conform to "ANSI" specifications. Economic choice for door closing device on industrial, commercial or residential applications. Ideal where fire codes require a self closing door. Hotel, motel, apartment, condo, etc. Wood and machine screws included. One pair per box with bar code.



C4310C

## CHARNIÈRE CARRÉE

Charnière à mortaise, fiche amovible, embout de type bouton, acier plaqué laiton, C3. Vis incluses. Une paire par boîte avec code à barres

Numéro produit Product number	Grandeur Size	Boîte Box	Emb Pack
	po. / in.		
CH2027-3C3	3" x 3"	50 pr	1 pr
CH2027-35C3	3-1/2" x 3-1/2"	50 pr	1 pr
CH2027-4C3	4" x 4"	25 pr	1 pr

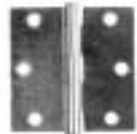

CH2027



## SQUARE BUTT HINGE

Full mortise, loose pin, brass plated steel, C3. Screws included. One pair per box with bar code.

## CHARNIÈRE A COINS ROND

À rayon de 5/8 po, fiche amovible, acier plaqué laiton, C3. Vis incluses. Une paire par boîte avec code à barres.

Numéro produit Product number	Grandeur Size	Boîte Box	Emb Pack
	po. / in.		
CH2028-3C3	3" x 3"	50 pr	1 pr
CH2028-35C3	3-1/2" x 3-1/2"	50 pr	1 pr



CH2028



## ROUND CORNER DOOR HINGE

5/8 in. radius, loose pin, brass plated steel, C3. Screws included. One pair per box with bar code.

## CHARNIÈRE CARRÉE

Fiche amovible, acier brillant, PS.

Numéro produit Product number	Emb. Pack	Grandeur Size	Numéro produit avec code à barres Product number with bar code	Quantité par sac Quantity per bag	Sacs par boîte Bags per box
		po. / in.			
C1805-25	6 pr	2-1/2" x 2-1/2"	C1805-25-P	2 pcs	10
C1805-3	6 pr	3" x 3"	C1805-3-P	2 pcs	10
C1805-35	6 pr	3-1/2" x 3-1/2"	C1805-35-P	2 pcs	5
C1805-4	6 pr	4" x 4"	C1805-4-P	2 pcs	5

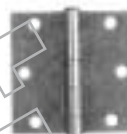

C1805

## SQUARE BUTT

Loose pin, swaged, plain steel, PS.

## CHARNIÈRE CARRÉE

Fiche amovible, acier plaqué zinc, ZP. Vis incluses. Avec code à barres.

Numéro produit Product number	Emb. Pack	Grandeur Size	Numéro produit avec code à barres Product number with bar code	Quantité par sac Quantity per bag	Sacs par boîte Bags per box
		po. / in.			
C1805ZP-25	1 pr	2-1/2" x 2-1/2"	C1805ZP-25-P	2 pcs	10
C1805ZP-3	1 pr	3" x 3"	C1805ZP-3-P	2 pcs	10
C1805ZP-35	1 pr	3-1/2" x 3-1/2"	C1805ZP-35-P	2 pcs	5
C1805ZP-4	1 pr	4" x 4"	C1805ZP-4-P	2 pcs	5



C1805ZP

## SQUARE BUTT

Loose pin, swaged, zinc plated steel, ZP. Screws included. With bar code.

## CHARNIÈRE ÉTROITE PESANTE

Fiche rivée, embouteillée.

Numéro produit Product number	Emb. Pack	Fini Finish	Grandeur Size	Numéro produit avec code à barres Product number with bar code	Quantité par sac Quantity per bag	Sacs par boîte Bags per box
			po. / in.			
CSB6021PS-1	12 pr	ACIER BRILLANT PS	1" x 1"	6021S-1-P	2 pcs	10
CSB6021PS-15	12 pr		1-1/2" x 1-1/4"	6021S-15-P	2 pcs	10
CSB6021PS-2	12 pr		2" x 1-1/2"	6021S-2-P	2 pcs	10
CSB6021PS-25	12 pr	PLAIN STEEL PS	2-1/2" x 1-5/8"	6021S-25-P	2 pcs	10
CSB6021PS-3	12 pr		3" x 2"	6021S-3-P	2 pcs	10
CSB6021ZP-1	12 pr		ACIER PLAQUÉ ZINC ZP	1" x 1"	6021ZP-1-P	2 pcs
CSB6021ZP-15	12 pr	1-1/2" x 1-1/4"		6021ZP-15-P	2 pcs	10
CSB6021ZP-2	12 pr	2" x 1-1/2"		6021ZP-2-P	2 pcs	10
CSB6021ZP-25	12 pr	ZINC PLATED STEEL ZP	2-1/2" x 1-5/8"	6021ZP-25-P	2 pcs	10
CSB6021ZP-3	12 pr		3" x 2"	6021ZP-3-P	2 pcs	10
CSB6021BP-1	12 pr		ACIER PLAQUÉ LAITON BP	1" x 1"	6021ZP-1-P	2 pcs
CSB6021BP-15	12 pr	1-1/2" x 1-1/4"		6021ZP-15-P	2 pcs	10
CSB6021BP-2	12 pr	2" x 1-1/2"		6021ZP-2-P	2 pcs	10
CSB6021BP-25	12 pr	BRASS PLATED STEEL BP	2-1/2" x 1-5/8"	6021ZP-25-P	2 pcs	10
CSB6021BP-3	12 pr		3" x 2"	6021ZP-3-P	2 pcs	10

2-1/2 à 3 po 1 à 2 po  
3 trous / holes 2 trous / holes  
2-1/2 to 3 in. 1 to 2 in.



CSB6021PS

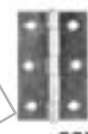

CSB6021ZP



CSB6021BP

## HEAVY NARROW BUTT

Fixed pin, swaged.



## CHARNIÈRE DE COFFRE

En acier plaqué zinc, fiche rivée, vis incluses.  
Une paire par sac poly avec code à barres.

Numéro produit Product number	Grandeur Size	Boîte Box	Emb. Pack
	po. / in.		
<b>C400-1</b>	1" x 2-7/8"	25 pr	1 pr
<b>C400-125</b>	1-1/4" x 3-1/4"	10 pr	1 pr
<b>C400-15</b>	1-1/2" x 3-1/4"	10 pr	1 pr
<b>C400-2</b>	2" x 4-1/8"	10 pr	1 pr

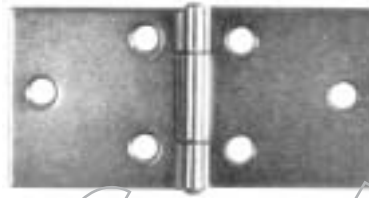

C400

## BACK FLAP HINGE

Zinc plated steel with fixed pin. Screws included.  
One pair per poly bag with bar code.

## CHARNIÈRE À EMBOUTS SPHÉRIQUES

Laquée noir. Vis incluses.  
Une paire par boîte avec code à barres

Numéro produit Product number	Hauteur Height	Emb. Pack
	po. / in.	
<b>C2090-3</b>	3"	1 pr
<b>C2090-4</b>	4"	1 pr
<b>C2090-5</b>	5"	1 pr
<b>C2090-6</b>	6"	1 pr

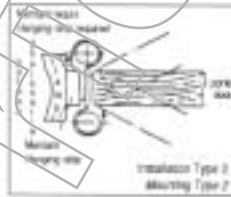

C2090

## BALL TIP HINGE

Black japanned, screws included.  
One pair per box with bar code.

## CHARNIÈRE À 3-FEUILLES

Fiche rivée, emboutillée, plaquée laiton.  
Vis incluses. Une paire par sac poly avec code à barres.

Numéro produit Product number	Grandeur Size	Boîte Box	Emb. Pack
	po. / in.		
<b>C130</b>	3-1/2" x 2-1/2"	20 pr	1 pr

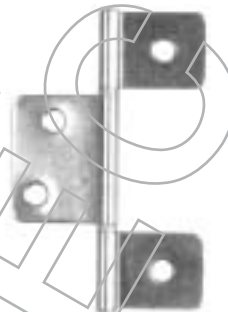

C130

## 3-LEAF HINGE

Fixed pin, swaged, brass plated. Screws included.  
One pair per poly bag with bar code.

## CHARNIÈRE POUR PORTE SALON

Acier plaqué laiton.  
Palier en nylon.  
Ensemble pour deux portes.  
Vis incluses.  
En sac poly avec code à barres.

Numéro produit Product number	Fin Finish	Boîte Box	Emb. Pack
<b>C3000</b>	Laiton / Brass	10 st	1 st



C3000

## CAFE DOOR HINGE

Brass plated steel, nylon bearings..  
Each set is for two doors.  
Screws included.  
In poly bag with bar code.

## CHARNIÈRE À PIANO

En longueur de 6 pieds (72 po). Avec étiquette code à barres.

### PLAQUÉE LAITON

### BRASS PLATED

Numéro produit Product number	L	A	Épaisseur Gauge	Boîte Box
	Longueur Length	Largeur ouverte Open width		
	po. / in.			
C1116BPC	72"	1-1/16"	0.028"	10
C114BPC	72"	1-1/4"	0.032"	10
C112BPC	72"	1-1/2"	0.036"	10
C2BPA	72"	2"	0.045"	10

### PLAQUÉE NICKEL

### NICKEL PLATED

C1116NPC	72"	1-1/16"	0.028"	10
C114NPC	72"	1-1/4"	0.032"	10
C112NPC	72"	1-1/2"	0.036"	10
C2NPA	72"	2"	0.045"	10

### ACIER INOXYDABLE #304

### STAINLESS STEEL #304

C1116ST	72"	1-1/16"	0.042"	10
C114ST	72"	1-1/4"	0.042"	10
C112ST	72"	1-1/2"	0.042"	10
C2ST	72"	2"	0.042"	10

## PIANO HINGE

In lengths of 6 ft. (72 in).  
With bar code sticker.

FABRIQUÉE EN ALLEMAGNE.  
MADE IN GERMANY

72 po. / in.  
LONGUEUR/LENGTH



## CHARNIÈRE À PIANO

En longueur de 2-1/2 pieds (30 po). Avec étiquette code à barres.

### PLAQUÉE LAITON

### BRASS PLATED

Numéro produit Product number	L	A	Épaisseur Gauge	Boîte Box
	Longueur Length	Largeur ouverte Open width		
	po. / in.			
CRT1116BP	30"	1-1/16"	0.028"	10
CRT114BP	30"	1-1/4"	0.032"	10
CRT112BP	30"	1-1/2"	0.036"	10

### PLAQUÉE NICKEL

### NICKEL PLATED

CRT1116NP	30"	1-1/16"	0.028"	10
CRT114NP	30"	1-1/4"	0.032"	10
CRT112NP	30"	1-1/2"	0.036"	10

## PIANO HINGE

In lengths of 2-1/2 ft. (30 in).  
With bar code sticker.

FABRIQUÉE EN ALLEMAGNE.  
MADE IN GERMANY

30 po. / in.  
LONGUEUR/LENGTH



## PRÉSENTOIR DE CHARNIÈRES À PIANO

Support en acier émaillé.

### Assortiment recommandé :

- A Pentures de 72 po
- B Pentures de 30 po
- C Cinq bacs de rangement no. 603P pour rangement des vis (facultatif)

### Dimensions (support)

23 po de largeur x 14 po de profondeur x 50 po de hauteur

### Dimensions (bac)

3-7/8 po de largeur x 7-3/16 po de longueur x 2-7/8 po de hauteur

NOTE : S.V.P. Voir notre représentant au sujet du contenu et du prix de ce présentoir.

## PR200

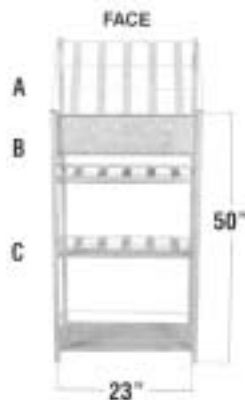

PR200

## MERCHANDISER DISPLAY FOR PIANO HINGES

Enameled steel stand.

### Suggested assortment :

- A 72 in. hinges
- B 30 in. hinges
- C Five storage bins no. 603P to arrange screws (optional)

### Dimensions (stand)

23 in. of width x 14 in. of depth x 50 in. of height

### Dimensions (bin)

3-7/8 in. of width x 7-3/16 in. of length x 2-7/8 in. of height.

NOTE : Please, ask our sale representative for contents and price of this display

### PROFIL



## VERROU EN LAITON MASSIF

Coussinet à bille pour action douce. Vis incluses. Sur carte avec code à barres

FINI LAITON POLI POLISHED BRASS FINISH

Numéro produit Product number	Longueur tige Bolt length	Emb. Pack
	po. / in.	
BB15B	1-1/2"	12 ct/cd
BB20B	2"	12 ct/cd
BB25B	2-1/2"	12 ct/cd
BB30B	3"	12 ct/cd
BB40B	4"	12 ct/cd



## SOLID BRASS BARREL BOLT

Ball bearing for smooth action. Screws included. On card with bar code.

FINI CHROME POLI POLISHED CHROME FINISH

Numéro produit Product number	Longueur tige Bolt length	Emb. Pack
	po. / in.	
BB15C	1-1/2"	12 ct/cd
BB20C	2"	12 ct/cd
BB25C	2-1/2"	12 ct/cd
BB30C	3"	12 ct/cd
BB40C	4"	12 ct/cd

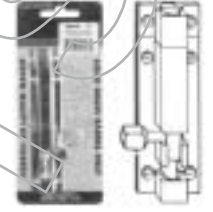

## VERROU ÉCONOMIQUE

En acier plaqué zinc satiné. Vis incluses. En sac poly avec code à barres

Numéro produit Product number	Longueur tige Bolt length	Emb. Pack
	po. / in.	
C1061ZP50	2"	20
C1061ZP64	2-1/2"	12
C1061ZP75	3"	12
C1061ZP100	4"	10
C1061ZP125	5"	10
C1061ZP150	6"	10

## ECONOMY BARREL BOLT

Steel, satin zinc plated. Screws included. In poly bag with bar code.



C1061ZP

## VERROU DE PORTE

Plaque arrière en acier, laqué noir mat. Verrou en acier brillant, bouton laitonné. En sac poly avec code à barres

C161J25	2-1/2"	12
C161J3	3"	12
C161J4	4"	12
C161J5	5"	12
C161J6	6"	12

## BARREL BOLT

Steel backplate, black japanned. Plain steel shoot, brass plated knob. In poly bag with bar code.



C161J

## VERROU DE FENÊTRE

Acier plaqué laiton, trous renforcés, vis incluses. En sac poly avec code à barres

C1693-25	2-1/2"	12
C1693-3	3"	12
C1693-4	4"	12
C1693-5	5"	12
C1693-6	6"	12

## WINDOW BOLT

Brass plated steel, reinforced screw holes. Screws included. In poly bag with bar code.



C1693

## VERROU POUR PORTE

Plaque arrière en acier, laqué noir mat. Verrou en acier brillant. En sac poly avec code à barres

Numéro produit Product number	Longueur Length	Épaisseur Thickness mm	Boîte Box	Emb. Pack
	po. / in.			
C923A4	4"	1.0	10	1
C923A6	6"	1.0	10	1
C923A8	8"	1.5	10	1
C923A10	10"	1.5	10	1

## TOWER BOLT

Steel backplate, black japanned. Plain steel shoot. In poly bag with bar code.



C923A

## VERROU À CADENAS

En acier plaqué zinc. En sac poly avec code à barres.

100A6	6"	1.5	5	1
100A8	8"	1.5	5	1
100A10	10"	1.5	5	1

## PADBOLT

Zinc plated steel. In poly bag with bar code.



100A

## VERROU À CADENAS

En acier plaqué zinc. Avec vis et deux gâches. En sac poly avec code à barres.

C1068-45	4-1/2"	2.0	10	1
C1068-6	6"	2.0	10	1

## PADBOLT

Zinc plated steel, with screws and two strikes. In poly bag with bar code.



C1068

## VERROU À ENCASTRER

Verrou pour portes en bois, en acier plaqué laiton.  
Vis incluses. En sac poly avec code à barres.

Numéro produit Product number	Fini Finish	Grandeur Size	Boîte Box	Emb. Pack
		po. / in.		
<b>C81SBP</b>	Laiton / Brass	5-1/2" x 3/4"	10	1



**C81SBP**

## DOOR FLUSHBOLT

For wooden doors, brass plated steel.  
Screws included. In poly bag with bar code.

## RESSORT DE PORTE

Tension réglable, fini vernis noir. En sac poly avec code à barres.

Numéro produit Product number	Longueur Length	Boîte Box	Emb. Pack
	po. / in.		
<b>C637M7</b>	7"	10	1
<b>C637M8</b>	8"	10	1
<b>C637M10</b>	10"	10	1

Adjustable tension, black japanned finish. In poly bag with bar code.



**C637M**

## DOOR SPRING

## FERME-PORTE

PLEINE GRANDEUR, APPLICATION UNIVERSELLE.

Deux vis de réglage individuelles pour les vitesses de fermeture et d'endechement. Console d'avant-bras à force réglable. Boîtier type étroit en aluminium coulé. Mécanisme de crémaillère et pignon de haute qualité. Angle d'ouverture jusqu'à 180°. Réversible, puissance de 1 à 5. Fluide hydraulique toutes saisons, non gommant et à l'épreuve du gel. Homologué par UL & ULC. Garantie de 5 ans. Vendu dans une boîte avec étiquette code à barres.

Numéro produit Product number	Poids de porte Door weight	Longueur Length	Emb. Pack
	lb		
<b>C751AL</b>	33 - 88	7-1/8"	1
<b>C752AL</b>	55 - 100	8-7/8"	1
<b>C753AL</b>	90 - 145	8-7/8"	1
<b>C754AL</b>	125 - 190	9-3/4"	1
<b>C755AL</b>	175 - 265	9-3/4"	1

"DOREX"

## DOOR CLOSER

FULL SIZE; UNIVERSAL APPLICATION

Two separate adjustment valves for closing and latching speeds. Power adjustable forearm shoe. Narrow design die-cast aluminium housing. High quality rack and pignon mechanism. Up to 180° opening angle. Reversible, size 1 thru 5. Non-gumming, non-freezing all seasons hydraulic fluid. UL & ULC listed. 5-year warranty. Sold in a box with bar code sticker.

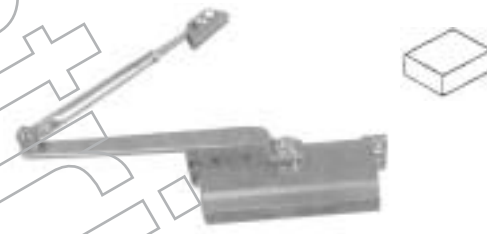

## MORAILLON ROBUSTE

En acier plaqué zinc, ZP. Gache lâche. En sac poly avec code à barres.

Numéro produit Product number	Longueur Length	Épaisseur Thickness	Boîte Box	Emb. Pack
	po. / in.			
<b>C617-3</b>	3"	2.0	10	1
<b>C617-35</b>	3-1/2"	2.0	10	1
<b>C617-45</b>	4-1/2"	2.0	10	1
<b>C617-6</b>	6"	2.8	10	1

## HEAVY SAFETY HASP & STAPLE

ZP, zinc plated steel. Loose staple. In poly bag with bar code.



**C617**

## MORAILLON EN ACIER

En acier plaqué laiton. Vis incluses.

Numéro produit Product number	Longueur Length	Emb. Pack
	po. / in.	
<b>C34B2</b>	2"	24
<b>C34B25</b>	2-1/2"	24
<b>C34B3</b>	3"	12

## SAFETY HASP & STAPLE

Brass plated steel. Screws included.



**C34B**

## VERROU À MORAILLON À BARILLET

En acier plaqué chrome, cylindre à disques avec deux clés.  
Vis incluses. Sur carte avec code à barres.

Numéro produit Product number	Longueur Length	Boîte Box	Emb. Pack
	po. / in.		
<b>710-3</b>	3"	12	1
<b>710-45</b>	4-1/2"	12	1

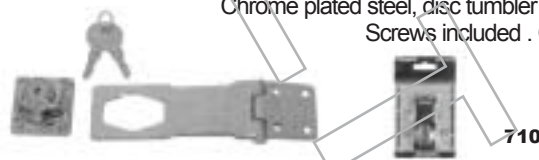

**710**

## KEY CYLINDER HASP LOCK

Chrome plated steel, disc tumbler cylinder with two keys.  
Screws included. On card with bar code.

## CYLINDRE EN LAITON POUR SERRURE

Cylindre à cinq goupilles en laiton avec deux clés. Pour verrou de sûreté ou serrure, en appliqué. Sur carte avec code à barres.

Numéro produit Product number	Fini Finish	Boîte Box	Emb. Pack
	Laiton / Brass		
<b>555</b>	Laiton / Brass	12	1



**555**

## BRASS RIM CYLINDER

Solid brass five pin cylinder with two keys. For rim type night latch.  
On card with bar code.



## CADENAS EN LAITON

Laiton massif, anse en acier trempé, goupilles anti-crochetage, ressorts en acier inoxydable. Fermeture simple pour les Nos.631 & 632. Fermeture double pour la série 800. Sur carte avec code à barres.

Numéro produit Product number	A	H	Boîte Box	Emb. Pack
	po. / in.	mm		
<b>C631KDC</b>	3/4"	12	12 ct/cd	1 ct/cd
<b>C632KDC</b>	1"	14	12 ct/cd	1 ct/cd
<b>C833KDC</b>	1-1/4"	20	12 ct/cd	1 ct/cd
<b>C834KDC</b>	1-1/2"	23	12 ct/cd	1 ct/cd
<b>C835KDC</b>	1-3/4"	26	12 ct/cd	1 ct/cd
<b>C836KDC</b>	2"	29	6 ct/cd	1 ct/cd

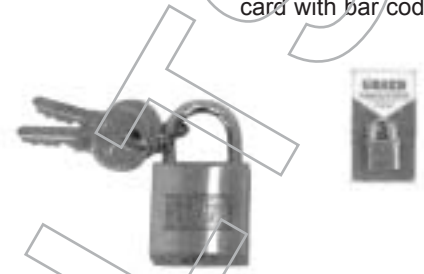
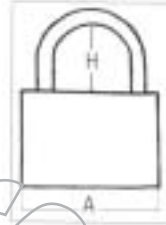

## BRASS PADLOCK

Solid brass with hardened steel shackle, anti-pick mushroom pins, stainless steel springs. Single locking on Nos. 631 & 632. Double locking on series 800. On card with bar code.

## BLANCS DE CLÉ

Numéro produit Product number	Pour cadenas For Padlock	Boîte Box
<b>CKB631</b>	C631KDC	50
<b>CKB632</b>	C632KDC	50



## KEY BLANKS

Numéro produit Product number	Pour cadenas For Padlock	Boîte Box
<b>CKB633</b>	C833KDC	50
<b>CKB634-35</b>	C834KDC, C835KDC	50
<b>CKB636</b>	C836KDC	50

## CADENAS EN LAITON

Construction solide en laiton massif, anse en acier trempé et chromé. Verrouillage simple pour les Nos. 261 & 262. Verrouillage double pour les plus gros. Trois clés avec chaque cadenas. En boîte avec code à barres. Blancs de clés disponibles sur demande.

Numéro produit Product number	A	H	Boîte Box	Emb. Pack
	po. / in.	mm		
<b>C261KD</b>	3/4"	10	12 bt /bx	1 bt /bx
<b>C262KD</b>	1"	12	6 bt /bx	1 bt /bx
<b>C263KD</b>	1-1/4"	15	6 bt /bx	1 bt /bx
<b>C264KD</b>	1-1/2"	21	6 bt /bx	1 bt /bx
<b>C265KD</b>	2"	26	6 bt /bx	1 bt /bx



## BRASS PADLOCK

Solid brass construction, chrome plated hardened steel shackle. Single locking on Nos. 261 & 262. Double locking on larger padlocks. Three keys supplied with each padlock. In box with bar code. Key blanks available on request.

## CADENAS EN LAITON

Cadenas en laiton avec trois (3) clés. Sur carte avec code à barres.

Numéro produit Product number	Largeur Width		Boîte Box	Emb. Pack
	po. / in.	mm		
<b>PB630-1</b>	1"	25	12 ct/cd	1 ct/cd
<b>PB630-125</b>	1-1/4"	30	12 ct/cd	1 ct/cd
<b>PB630-15</b>	1-1/2"	40	6 ct/cd	1 ct/cd
<b>PB630-2</b>	2"	50	6 ct/cd	1 ct/cd



## BRASS PADLOCK

Brass padlock, with three (3) keys. On card with bar code.

## BLANCS DE CLÉ

Numéro produit Product number	Pour cadenas For Padlock	Boîte Box
<b>KB10</b>	PB630-1	24
<b>KB125</b>	PB630-125	24
<b>KB15</b>	PB630-15	24
<b>KB20</b>	PB630-20	24



## KEY BLANKS

## ANNEAU D'IDENTIFICATION POUR CLÉ

Boîte de 200 anneaux en plastique de couleurs assorties.

Numéro produit Product number	Emb. Pack
CH8008STV200	1 as

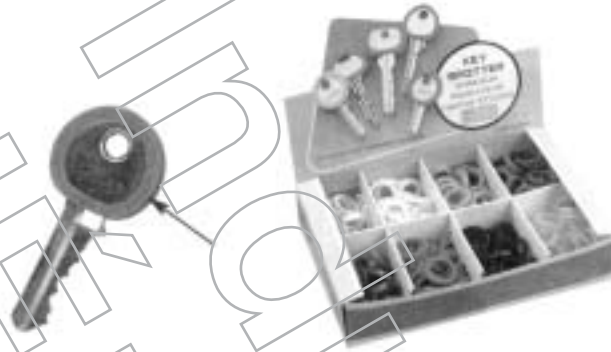

## KEY IDENTIFICATION RING

Box of 200 plastic rings, assorted colors.

## ÉTIQUETTE DE CLÉ

Boîte de 200 étiquettes en plastique de couleurs assorties.

Numéro produit Product number	Emb. Pack
CH8035STV200	1 as

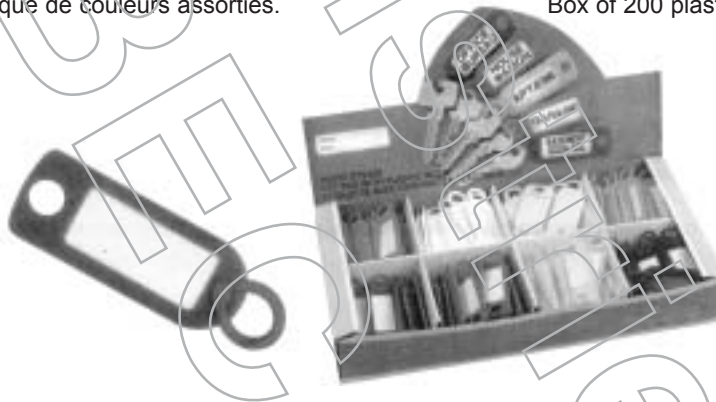

## KEY TAG

Box of 200 plastic key tags, assorted colors.

## PORTE-CLÉ

Raccord nickelé en laiton massif, avec deux anneaux en acier à ressort. Douze porte-clés par carte d'étalage.

Numéro produit Product number	Diamètre extérieur Outside diameter		Diamètre intérieur Inside diameter		Quant/carte Quant/card
	po. / in.	mm	po. / in.	mm	
CD603B	1"	26	57/64"	23	12 pcs

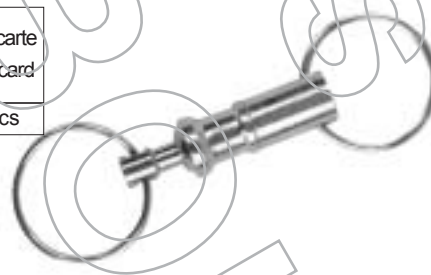

## KEY HOLDER

Nickel plated solid brass coupling with two springs steel split rings. Twelve key holders per display card.



## ANNEAU À CLÉ

Raccord nickelé en laiton massif, avec deux anneaux en acier à ressort. Douze porte-clés par carte d'étalage.

Numéro produit Product number	Diamètre extérieur Outside diameter		Diamètre intérieur Inside diameter		Diamètre Fil Wire diameter	Emb. Pack
	po. / in.	mm	po. / in.	mm	mm	
C2583	5/8"	16	35/64"	14	1.0	100
C2586	3/4"	19	5/8"	16	1.5	100
C2588	1"	25	55/64"	22	1.5	100
C2589	1-1/4"	32	1-3/32"	28	2.0	100



## KEY RING

Nickel plated solid brass coupling with two springs steel split rings. Twelve key holders per display card.

### PATIN DE MEUBLE EN MÉTAL

Acier nickelé avec coussinet en vinyle.

Numéro produit Product number	Grandeur Size	Emb. Pack
	mm	
<b>C183-18</b>	18	50
<b>C183-20</b>	20	50
<b>C183-23</b>	23	50
<b>C183-26</b>	26	50
<b>C183-30</b>	30	50



### METAL FURNITURE GLIDER

Nickel plated steel with vinyl cushion.

### PATIN DE MEUBLE EN PLASTIQUE

Modèle à clouer avec patin en plastique blanc.

Numéro produit Product number	Grandeur Size	Emb. Pack
	mm	
<b>C437-15</b>	15	50
<b>C437-22</b>	22	50
<b>C437-28</b>	28	50



### PLASTIC FURNITURE GLIDER

Tack style with white plastic glider.

### SERRURE À CAME

Alliage de zinc avec face en acier inoxydable. 5/8 po. de diamètre. Livrée avec came droite et came angulaire. En sac poly avec code à barres.

Numéro produit Product number	Longueur Length	Boîte Box	Emb. Pack
	po. / in.		
<b>C500-16KD</b>	5/8"	20	1
<b>C500-23KD</b>	7/8"	20	1
<b>C500-30KD</b>	1-1/8"	20	1

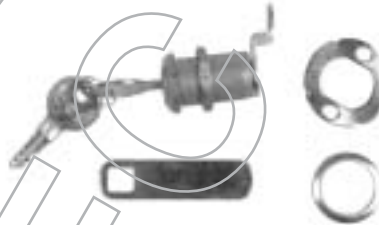

### CAM LOCK

Zinc alloy with stainless steel front, 5/8 in. diameter. Supplied with a straight cam and angled cam. In poly bag with bar code.

### SERRURE DE BOÎTE À LETTRES

En acier plaqué laiton. Sur carte avec deux (2) clés et code à barres.

Numéro produit Product number	Boîte Box	Emb. Pack
<b>LB284</b>	24	1

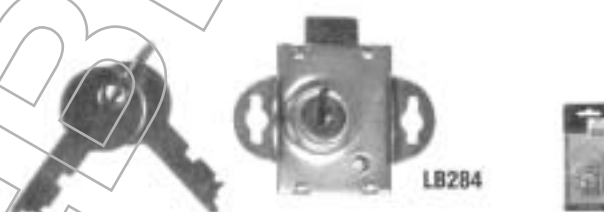

### LETTER BOX LOCK

Brass plated steel. On card with two (2) keys and bar code.

### LOQUET DE PORTE SECRET

Loquet réversible, gâche de 2 po. x 3/4 po., fini plaqué nickel. Vis incluses. En sac poly avec code à barres.

Numéro produit Product number	Grandeur Size	Boîte Box	Emb. Pack
	po. / in.		
<b>CH600NP</b>	2" x 2-3/8"	8	1



### SECRET GATE LATCH

Reversible latch, strike is 2 in. x 3/4 in., nickel plated finish. Screws included. In poly bag with bar code.

**LOQUET À BARRIÈRE**

En acier fini uni-chrome ou noir. Vis incluses.  
Sur carte avec code à barres.

Numéro produit Product number	Fini Finish	Emb. Pack
<b>C278</b>	Uni-Chrome	10
<b>C278B</b>	Noir / Black	10



**C278**

**GATE LATCH**

Steel, uni-chrome or black finish.  
Screws included . On card with bar code.

**CHARNIÈRE À RESSORT**

Modèle fermé, en acier plaqué zinc. Vis incluses.  
En sac poly avec code à barres.

Numéro produit Product number	Grandeur Size	Emb. Pack
	po. / in.	
<b>C960W/S</b>	2-3/4" x 2-1/2"	10 pr

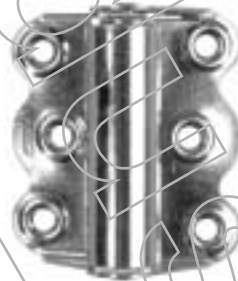

**C960W/S**

**SPRING HINGE**

Covered spring hinge, zinc plated steel.  
Screws included. In poly bag with bar code.

**LOQUET DE PORTE MOUSTIQUAIRE**

Deux rouleaux & ressort pour retenir la porte fermement,  
plaqué zinc. Vis incluses. En sac poly avec code à barres.

Numéro produit Product number	Emb. Pack
<b>MA100</b>	10 pr



**MA100**

**SCREEN DOOR HOLDER**

Dual rollers & coil spring hold door securely, zinc plated.  
Screws included. In poly bag with bar code.

**CHAÎNE À RESSORT POUR CONTRE PORTE**

Ressort & chaîne robustes plaqués zinc, crochet en "S" permet de  
détacher la chaîne facilement. Vis incluses.  
En sac poly avec code à barres.

Numéro produit Product number	Emb. Pack
<b>732</b>	10

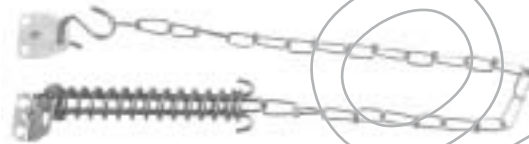

**732**

**STORM DOOR CHAIN & SPRING**

Heavy zinc plated spring & chain, "S" hook permit  
chain to be easily detached. Screws included.  
In poly bag with bar code.

**CHAÎNE À RESSORT ROBUSTE  
POUR CONTRE PORTE**

Chaîne soudée robuste plaquée zinc avec deux ressorts. La chaîne  
est recouverte d'une gaine de vinyle gris. Avec code à barres.

Numéro produit Product number	Longueur Length	Emb. Pack
	po. / in.	
<b>C4860</b>	25-1/2"	10



**C4860**

**HEAVY DUTY STORM DOOR  
CHAIN & SPRING**

Heavy welded zinc plated chain, grey vinyl covered,  
with two coil springs. With bar code.



### POIGNÉE DE PORTE MOUSTIQUAIRE

Acier estampé plaqué zinc. Vis incluses.  
Deux poignées par sac poly avec code à barres.

Numéro produit Product number	Longueur Length	En sac Per bag	Boîte Box
	po. / in.		
CP475	4-3/4"	2	25 sacs /bags



CP475

### SCREEN DOOR PULL

Zinc plated stamped steel. Screws included.  
Two pulls per poly bag with bar code.

### POIGNÉE DE PORTE

Acier estampé plaqué chrome. Avec étiquette code à barres.

Numéro produit Product number	Longueur Length	Boîte Box
	po. / in.	
CH2381-3	3"	12
CH2381-4	4"	12
CH2381-5	5"	12
CH2381-6	6"	12

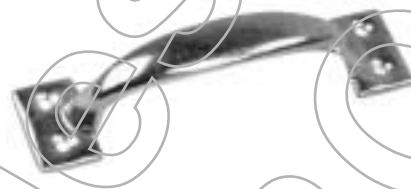

CH2381

### DOOR PULL

Chrome plated stamped steel.  
With bar code sticker.

### POIGNÉE DE PORTE DE GARAGE

Solide poignée en acier estampé plaqué chrome.  
Avec étiquette code à barres.

CH2381-8	7-3/4"	10
----------	--------	----



CH2381-8

### GARAGE DOOR PULL

Strong chrome plated stamped steel handle.  
With bar code sticker.

### POIGNÉE DE PORTE

En acier plaqué zinc. Avec code à barres.

Numéro produit Product number	Longueur Length	Boîte Box	Emb. Pack
	po. / in.		
C328-65	6-1/2"	20	1



C328-65

### DOOR PULL

Zinc plated steel. With bar code.

### SUPPORT DE RAMPE

Plaqué laiton, plaqué nickel, fini blanc.  
Vis incluses. En sac poly avec carte  
suspension avec code à barres.

Numéro produit Product number	Finis Finish	Boîte Box	Emb. Pack
	C690BP		
C690NP	Nickel	25	1
C690W	Blanc / White	25	1



C680  
C695BP

### HANDRAIL BRACKET

Brass plated, nickel plated, white finish.  
Screws included. In poly bag with  
header with bar code

### SUPPORT DE RAMPE ROBUSTE HEAVY DUTY HANDRAIL BRACKET

Numéro produit Product number	Finis Finish	Boîte Box	Emb. Pack
	C695BP		

### POIGNÉE DE COFFRE

En acier plaqué zinc. Vis incluses. En sac poly avec code à barres

Numéro produit Product number	Grandeur Size	Boîte Box	Emb. Pack
	po. / in.		
C2535	4"	20	1



C2535

### CHEST HANDLE

Zinc plated steel. Screws included. In poly bag with bar code

### ANNEAU DE PORTE D'AÉRATION

En acier plaqué zinc. Vis incluses. En sac poly avec code à barres

Numéro produit Product number	Grandeur Size	Boîte Box	Emb. Pack
	po. / in.		
C2151	3-1/2" x 3"	10	1

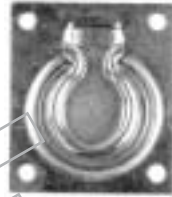

C2151

### TRAP DOOR RING

Zinc plated steel. Screws included. In poly bag with bar code

### BOUTON À AILETTES

En acier plaqué zinc. Vis non incluses.

Numéro produit Product number	Longueur Length	Emb. Pack
	po. / in.	
MAD550W/S	1-3/4"	100



MAD550W/S

### WING TURN BUTTON

Zinc plated steel. Screws not included

### TAQUET

En fonte galvanisée. En sac poly avec code à barres.

Numéro produit Product number	Longueur Length	Emb. Pack
	po. / in.	
C8605-4	4"	10
C8605-5	5"	10



C8605

### CLEAT HOOK

Galvanized cast iron. In poly bag with bar code.

### LOQUET POUR CHASSIS

En acier plaqué laiton. Vis incluses. En sac poly avec code à barres.

Numéro produit Product number	Boîte Box	Emb. Pack
C2832C3	25	1



C2832C3

### SASH LOCK

Brass plated steel. Screws included. In poly bag with bar code.

### LOQUET POUR FENÊTRE À LINTEAU

En acier plaqué laiton. Vis incluses. En sac poly avec code à barres.

Numéro produit Product number	Boîte Box	Emb. Pack
C2831C3	20	1



C2831C3

### CASEMENT WINDOW LOCK

Brass plated steel. Screws included. In poly bag with bar code.

### LOQUET DE VASISTAS

Boîtier coulé sous pression, fini argent, pêne et gâche en acier inoxydable. En sac poly avec code à barres.

Numéro produit Product number	Grandeur Size	Boîte Box	Emb. Pack
	po. / in.		
CDC25SL	1-3/4"	20	1



CDC25SL

### TRANSOM CATCH

Silver finish die cast casing, stainless steel latch and strike. In poly bag with bar code.

### LOQUET DE VASISTAS

Boîtier coulé sous pression, fini argent, pêne et gâche en acier inoxydable. En sac poly avec code à barres.

Numéro produit Product number	Grandeur Size	Boîte Box	Emb. Pack
	po. / in.		
C5215SL	2" x 1-1/8"	50	1

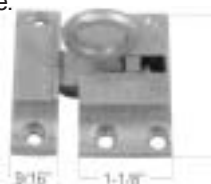

C5215SL

### TRANSOM CATCH

Silver finish die cast casing, stainless steel latch and strike. In poly bag with bar code.

### POIGNÉE & PLAQUE DE PORTE

Poignée de 7 po avec plaque de 3-1/2 po x 15 po.  
Fini aluminium satiné. Vis incluses.  
Avec étiquette code à barres.

Numéro produit Product number	Longueur Length	Emb. Pack
	po. / in.	
<b>C1411</b>	7"	1 st



**C1411**

### DOOR PULL & PLATE

7 in. pull with 3-1/2 in. x 15 in. plate. Satin aluminium finish. Screws included.  
With bar code sticker.

### POIGNÉE DE PORTE

Fini aluminium satiné. Boulons inclus.  
Avec étiquette code à barres.

<b>C1412</b>	7"	1
<b>C1413</b>	9"	1

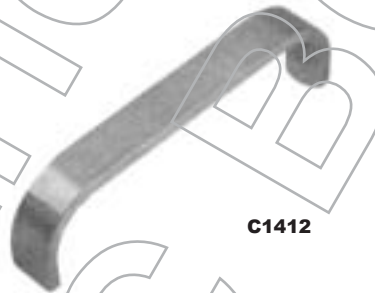

**C1412**

### DOOR PULL

Satin aluminium finish. Bolts included.  
With bar code sticker.

### POIGNÉE À POUSSER

Fini aluminium satiné. Vis incluses.  
Avec étiquette code à barres.

Numéro produit Product number	Grandeur Size	Emb. Pack
	po. / in.	
<b>C1416AL</b>	3-1/2" x 15"	1
<b>C1417AL</b>	4" x 16"	1



**C1416AL**

### PUSH PLATE

Satin aluminium finish. Screws included.  
With bar code sticker.

### PLAQUE À PIED

Fini aluminium satiné. Vis incluses.  
Avec étiquette code à barres.

<b>C150830AL</b>	8" x 30-1/2"	1
<b>C150832AL</b>	8" x 32-1/2"	1
<b>C150834AL</b>	8" x 34-1/2"	1
<b>C151030AL</b>	10" x 30-1/2"	1
<b>C151032AL</b>	10" x 32-1/2"	1
<b>C151034AL</b>	10" x 34-1/2"	1



**C1416AL**

### KICK PLATE

Satin aluminium finish. Screws included.  
With bar code sticker.

## BUTOIRS DE PORTE

Coulés sous pression. Fini chrome satiné, fini laiton, butoir en caoutchouc. Avec vis et ancrage. En sac poly avec code à barres

## FLOOR DOOR STOPS

Die cast construction, satin chrome finish, brass finish, rubber bumper. With screw and anchor. In poly bag with bar code

### PROFIL BAS

### LOW PROFILE

Numéro produit Product number	Fini Finish	Diamètre Diameter	Hauteur totale Total height	Profil Profile	Boîte Box	Emb. Pack
		po. / in.				
<b>CT200C26D</b> <b>CT200C3</b>	Satin chrome	1-3/4"	1"	3/32"	20	1
	Laiton / Brass	1-3/4"	1"	3/32"	20	1



CT200



CT218

### PROFIL HAUT

### HIGH PROFILE

Numéro produit Product number	Fini Finish	Diamètre Diameter	Hauteur totale Total height	Profil Profile	Boîte Box	Emb. Pack
		po. / in.				
<b>CT218C26D</b> <b>CT218C3</b>	Satin chrome	1-3/4"	1-1/2"	1/2"	20	1
	Laiton / Brass	1-3/4"	1-1/2"	1/2"	20	1

## BUTOIRS MURAUX

Coulés sous pression. Fini chrome satiné, butoir en caoutchouc. Avec vis et ancrage. En sac poly avec code à barres

## WALL DOOR STOPS

Die cast construction, satin chrome finish, rubber bumper. With screw and anchor. In poly bag with bar code

Numéro produit Product number	Description	Diamètre Diameter	Projection	Boîte Box	Emb. Pack
		po. / in.			
<b>CT231C26D</b> <b>CT233C26D</b>	Convexe / Convex	2-1/2"	1"	20	1
	Concave	2-1/2"	1"	20	1



CT231C26D



CT233C26D

## BUTOIRS À RESSORTS

Ressort de qualité, fini supérieur, plaqué laiton, plaqué bronze, plaqué nickel, fini blanc. Avec vis à tête Phillips. En sac poly avec code à barres

## FLEXIBLE DOOR STOPS

Quality spring, superior finish, brass plated, bronze plated, nickel plated, white finish. Phillips head screws included. In poly bag with bar code

Numéro produit Product number	Fini Finish	Diamètre Diameter	Emb. Pack
		po. / in.	
<b>MA1602BP</b>	Laiton / Brass	3"	50
<b>MA1602BZP</b>	Bronze	3"	50
<b>MA1602NP</b>	Nickel	3"	50
<b>MA1602W</b>	Blanc / White	3"	50

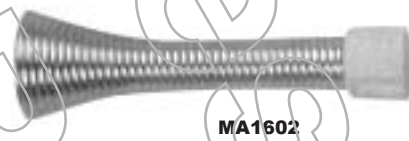

MA1602

## BUTOIRS DE PORTE À ANGLE

En zinc coulé plaqué laiton. Modèle de plancher avec vis intégrée. En sac poly avec code à barres

## ANGLE DOOR STOPS

Brass plated zinc die cast. Floor model with integral screw. In poly bag with bar code

Numéro produit Product number	Hauteur Height	Projection	Boîte Box	Emb. Pack
	po. / in.			
<b>MA1604</b>	1-3/8"	1"	20	1



MA1604

## ENTREBAILLEUR

Monté sur la fiche de la charnière, plaqué laiton, butoirs en caoutchouc. En sac poly avec code à barres

## HINGE-PIN DOOR STOPS

Brass plated, rubber bumpers. In poly bag with bar code

Numéro produit Product number	Emb. Pack
<b>C805</b>	25



C805



### BUTOIR - ARRÊT DE PORTE

Modèle mural, zinc coulé sous pression, plaqué chrome.  
Vis incluses. En sac poly avec code à barres.

Numéro produit Product number	Longueur Length	Boîte Box	Emb. Pack
	po. / in.		
724	3-1/2"	20	1



### DOOR STOP & HOLDER

Wall model, zinc die cast, chrome plated.  
Screws included.  
In poly bag with bar code.

724

### BUTOIR - ARRÊT DE PORTE

Modèle de plancher, zinc coulé sous pression, plaqué chrome.  
Vis incluses. En sac poly avec code à barres.

Numéro produit Product number	Longueur Length	Boîte Box	Emb. Pack
	po. / in.		
725	2-1/2"	20	1



725

### DOOR STOP & HOLDER

Floor model, zinc die cast, chrome plated.  
Screws included.  
In poly bag with bar code.

### ARRÊT DE PORTE À LEVIER

Zinc coulé sous pression, fini chrome ou laiton poli.  
Vis incluses. En sac poly avec code à barres.

Numéro produit Product number	Fini Finish	Longueur Length	Boîte Box	Emb. Pack
		po. / in.		
C17C26D	Chrome	5"	10	1
C17C3	Laiton / Brass	5"	10	1



C17

### LEVER DOOR & HOLDER

Zinc die cast, chrome or polished brass finish.  
Screws included.  
In poly bag with bar code.

### BOUT RECHANGE EN CAOUTCHOUC

Bout en caoutchouc gris pour remplacement sur arrêt de porte No.C17

Numéro produit Product number	Couleur Color	Emb. Pack
C17REP	Gris / Gray	10



C17REP

### RUBBER REPLACEMENT TIP

Replacement rubber tip for No.C17 door holder.

### ARRÊT DE PORTE

#### MONTAGE AU MUR, MONTAGE AU SOL

Zinc coulé fini nickelé.  
En sac poly avec étiquette code à barres.

Numéro produit Product number	Description	Grandeur Size	Emb. Pack
		po. / in.	
CDC23D	Mur / Wall	2-1/2"	1
CDC24D	Sol / Floor	1-3/4"	1



CDC23D



CDC24D

### DOOR HOLDER

#### WALL MOUNT, FLOOR MOUNT

Nickel finish cast zinc.  
In poly bag with bar code sticker.

## ARRÊT DE PORTE

Activé par la pointe du pied. Acier laitonné, acier nickelé, bout en caoutchouc noir. Vis incluses. En sac poly avec code à barres.

Numéro produit Product number	Fini Finish	H Hauteur Height		A Largeur Width		Boîte Box	Emb. Pack
		po. / in.	mm	po. / in.	mm		
		<b>C1012BP</b>	Laiton / Brass	4-1/8"	105		
<b>C1012NP</b>	Nickel	4-1/8"	105	1-7/8"	43	20	1



## DOOR HOLDER

Activated with the foot. Brass plated steel, nickel plated steel, black rubber tip. Screws included. In poly bag with bar code.

**C1012**

## ARRÊT DE PORTE

Activé par la pointe du pied. En zinc moulé plaqué argent, bout en caoutchouc résistant. En sac poly avec code à barres.

Numéro produit Product number	Fini Finish	H Hauteur Height		Boîte Box	Emb. Pack
		po. / in.	mm		
		<b>C1014-02</b>	Argent / Silver		
<b>C1015-02</b>	Argent / Silver	8-1/4"	210	6	1



**C1014-02**

## DOOR HOLDER

Activated with the foot. Silver lacquered cast zinc, sturdy rubber tip. Screws included. In poly bag with bar code.

## ARRÊT DE PORTE MAGNÉTIQUE

Montage au mur ou au plancher. Construction en plastique résistant de couleur blanc amande, aimant puissant et robuste. Vis incluses. Sur carte avec code à barres.

Numéro produit Product number	B Diamètre base Base diameter	Projection	Boîte Box	Emb. Pack
	po. / in.			
	<b>MH401</b>			



**MH401**

## MAGNETIC DOOR HOLDER

Can be mounted on wall or floor. Solid plastic construction, almond white colour, powerful heavy duty magnet. Screws included. Carded with bar code.

## CALE PORTE EN CAOUTCHOUC

En caoutchouc brun. Deux cale portes par sac poly avec code à barres.

Numéro produit Product number	Longueur Length	Largeur Width	Hauteur Height	En sac Per bag	Boîte Box	Emb. Pack	
							po. / in.
							<b>DW150</b>



**DW150**

## RUBBER DOOR WEDGE

Brown rubber door wedge. Two door wedges per poly bag with bar code.

## JUDAS DE PORTE

Lentille optique en acrylique, fini laiton poli. Sur carte d'étalage avec code à barres.

Numéro produit Product number	Épaisseur porte Door thickness	Angle vision Vision angle	Fini Finish	Boîte Box	Emb. Pack	
						po. / in.
						<b>CB02C3</b>
<b>CB03C3</b>	1-3/8" - 2-1/4"	180°	Laiton / Brass	12 ct/cd	1 ct/cd	

**CB02C3**

## DOOR VIEWER

Acrylic optical lens. Polished brass finish. On display card with bar code.



**CB03C3**

## CROCHET À HABITS

Métal coulé sous pression, de couleur blanche, grise ou noire, plaqué chrome ou plaqué laiton. Vis incluses.  
Deux crochets sur carte avec code à barres.

Numéro produit Product number	Grandeur Size	Fini Finish	Sur carte	Boîte
	po. / in.		On card	Box
1535-4	4"	Blanc / White	2 pcs	10 ct/cd
1535-5	5"	Blanc / White	2 pcs	10 ct/cd
1536-4	4"	Gris / Grey	2 pcs	10 ct/cd
1536-5	5"	Gris / Grey	2 pcs	10 ct/cd
1537-4	4"	Noir / Black	2 pcs	10 ct/cd
1537-5	5"	Noir / Black	2 pcs	10 ct/cd
1538-4	4"	Plaqué chrome / Chrome plated	2 pcs	10 ct/cd
1538-5	5"	Plaqué chrome / Chrome plated	2 pcs	10 ct/cd
1539-4	4"	Plaqué laiton / Brass plated	2 pcs	10 ct/cd
1539-5	5"	Plaqué laiton / Brass plated	2 pcs	10 ct/cd

## HAT & COAT HOOK

Die cast, white, grey or black color, chrome or brass plated.  
Screws included. Two hooks per card with bar code.

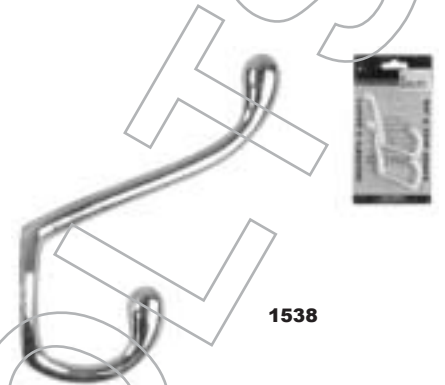

1538

## CROCHET DE GARDE-ROBE

Métal coulé sous pression, fini plaqué chrome ou plaqué laiton.  
Vis incluses. Deux crochets sur carte avec code à barres.

Numéro produit Product number	Grandeur Size	Fini Finish	Sur carte	Boîte
	po. / in.		On card	Box
1542	1-1/2"	Plaqué chrome / Chrome plated	2 pcs	10 ct/cd
1543	1-1/2"	Plaqué laiton / Brass plated	2 pcs	10 ct/cd

## WARDROBE HOOK

Die cast, chrome or brass plated finish.  
Screws included. Two hooks per card with bar code.



1542

## CROCHET À VÊTEMENT

Crochet en fonte, plaqué chrome ou plaqué laiton.  
Vis incluses. En sac poly.

Numéro produit Product number	Description	Longueur Length	Projection	Emb. Pack
		po. / in.		
C6211BP	Laiton / Brass	3-1/2"	2-1/4"	10
C6211CH	Chrome	3-1/2"	2-1/4"	10
C6280BP	Laiton / Brass	4-1/2"	3-1/4"	10
C6280CH	Chrome	4-1/2"	3-1/4"	10
C6212BP	Laiton / Brass	1"	1-1/4"	10
C6212CH	Chrome	1"	1-1/4"	10
C6213BP	Laiton / Brass	1-1/2"	1"	10
C6213CH	Chrome	1-1/2"	1"	10

## HAT & COAT HOOK

Cast iron, chrome or brass plated.  
Screws included. In poly bag.

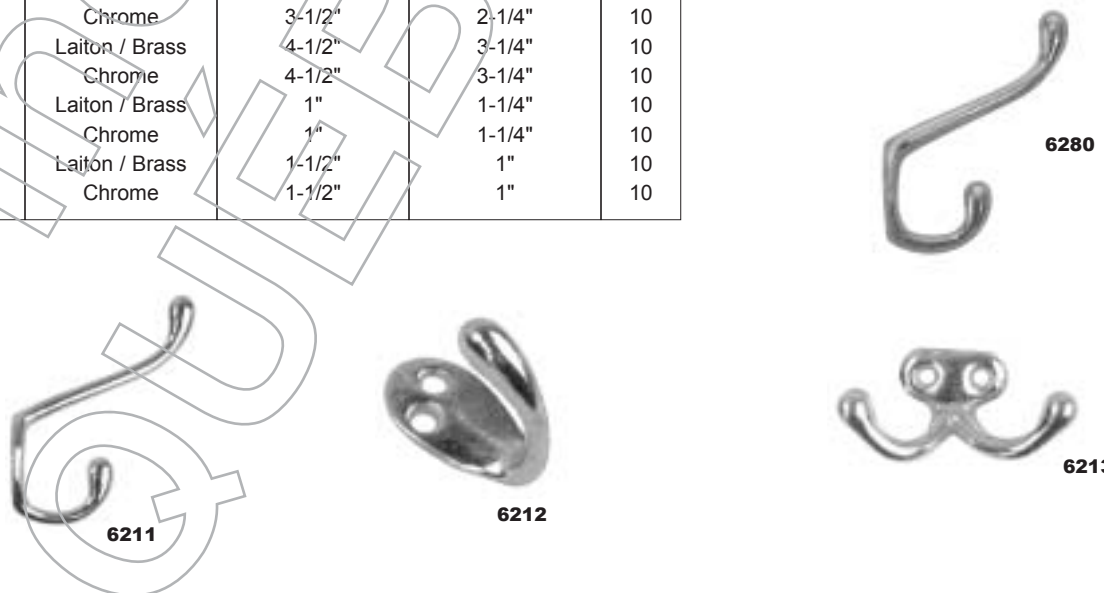

6211

6212

6280

6213

## POIGNÉE AFFLEURANTE

En acier plaqué laiton. Quatre poignées sur carte avec code à barres.

Numéro produit Product number	Diamètre Diameter	Sur carte On card	Boîte Box	Emb. Pack
	po. / in.			
702B	1"	4 pcs	12 ct/cd	1 ct/cd



## FLUSH FINGER PULL

Brass plated steel. Four pieces per card with bar code.



## LOQUET PÊNE À ROULEAU

Boîtier coulé sous pression, tension du rouleau réglable, plaqué laiton. Vis incluses. En sac poly avec code à barres.

Numéro produit Product number	Boîte Box	Emb. Pack
C01012C3	10	1

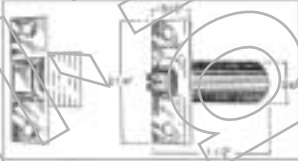

## ROLLER DOOR CATCH

Die cast construction, adjustable roller tension, brass plated. Screws included. In poly bag with bar code.

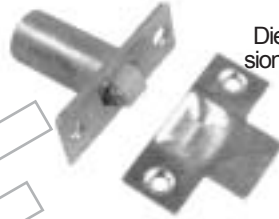

## LOQUET À ROULEAU DOUBLE

Vis incluses. En sac poly avec code à barres.

Numéro produit Product number	Boîte Box	Emb. Pack
C3631C2G	100	20

## DOUBLE ROLLER CABINET CATCH

Screws included. In poly bag with bar code.



## LOQUET MAGNÉTIQUE

Boîtier en plastique. Vis incluses. En sac poly avec code à barres.

Numéro produit Product number	Couleur Color	Grandeur Size	Emb. Pack
		po. / in.	
CM1450WS	Brun / Brown	2" x 1"	25
CM1560W	Blanc / White	2" x 1"	25

## MAGNETIC CATCH

Plastic case. Screws included. In poly bag with bar code.

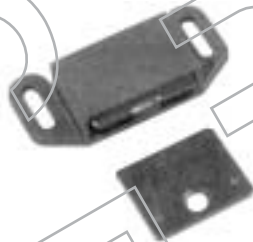

## LOQUET DE SÉCURITÉ

Fermeture sécuritaire à l'épreuve des enfants, en nylon résistant blanc. Vis incluses. Deux loquets par carte avec code à barres.

Numéro produit Product number	Couleur Color	Qté/carte Qty/card	Emb. Pack
1719A	Blanc / White	2 pcs	10 ct/cd

## CHILD SAFETY LATCH

White nylon child safety latch. Screws included. Two pieces per card with bar code.

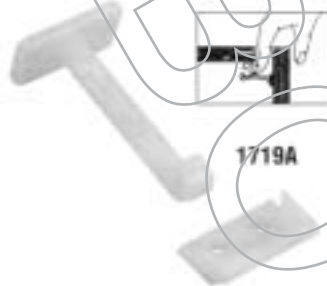

## LOQUET À DOUBLE BILLES

Laiton massif, tension réglable des ressorts. En sac poly avec code à barres.

Numéro produit Product number	Longueur Length	Boîte Box	Emb. Pack
	po. / in.		
C111	1-3/4"	50	10
C112	2"	50	10

## DOUBLE BALL CATCH

Solid brass, adjustable spring tension. In poly bag with bar code.





## TRINGLE RÉGLABLE POUR VESTIAIRE

Plaqué zinc. Zinc incluses.  
Emballage individuel en sac poly avec code à barres.

Numéro produit Product number	Longueur minimale	Longueur maximale	Emb. Pack
	po. / in.		
<b>CR1830</b>	18"	30"	10
<b>CR3048</b>	30"	48"	10
<b>*CR4872</b>	48"	72"	10
<b>*CR7296</b>	72"	96"	10
<b>*CR9612</b>	96"	120"	10

\* Support central inclus / Center support included.

## ADJUSTABLE CLOSET ROD

Zinc plated. Screws included. Package individually in P.V.C. bag with bar code.

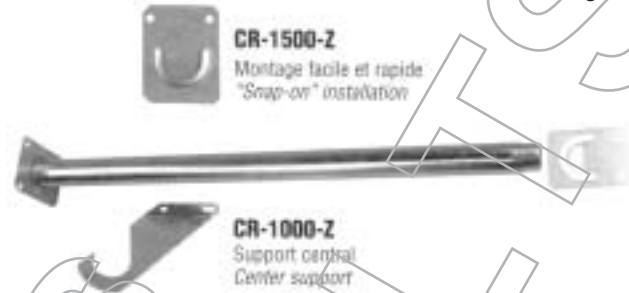

## SUPPORT DE TABLETTE & DE TRINGLE

En acier fini polyester blanc. Vis incluses.  
Avec étiquette code à barres.

Numéro produit Product number	Longueur Length	Emb. Pack
	po. / in.	
<b>ST1000E</b>	11"	20

**ST1000E**

Enclenchement pour tringle 1 po de diamètre.  
Snap fits 1 in. diameter closet rod.

## SHELF & ROD SUPPORT

Steel, white polyester finish.  
Screws included  
With bar code sticker.

## TABLE TOURNANTE

Acier robuste, tourne librement sur coussinets à billes.  
Avec étiquette code à barres.

Numéro produit Product number	Description	Grandeur Size	Emb. Pack
		po. / in.	
<b>567-3</b>	Carré / Square	3"	1
<b>567-4</b>	Carré / Square	4"	1
<b>567-6</b>	Carré / Square	6"	1
<b>567-12</b>	Rond / Round	12"	1

## "Lazy Susan"

## TURNTABLE

Heavy steel, smooth turning on ball bearings.  
With bar code sticker.



## SUPPORT À BALAI

Sur carte avec code à barres.

Numéro produit Product number	Emb. Pack
<b>AN6242</b>	12



## BROOM HOLDER

On card with bar code.

## SUPPORT DE TABLETTE ULTRA ROBUSTE

Support en acier émaillé blanc très rigide pouvant supporter de lourdes charges. Une paire peut soutenir un poids allant jusqu'à 300 kg selon la grandeur des supports quand le poids est distribué également sur la tablette.

Numéro produit Product number	Grandeur Size	Matériel Material	Poids de soutien max. Max weight load		Boîte Box	Emb. Pack
			po. / in.	lb / kg		
21-812	8" x 12"	3/16" x 1-3/16"	661	300	10	1
21-1016	10" x 16"	3/16" x 1-3/16"	661	300	10	1
21-1320	13" x 20"	3/16" x 1-3/16"	441	200	10	1

## HEAVY DUTY SHELF BRACKET

Very strong steel bracket to support heavy loads, white enameled. One pair can support over 300 kg depending on the size of the brackets, when the weight is evenly distributed on the shelf.

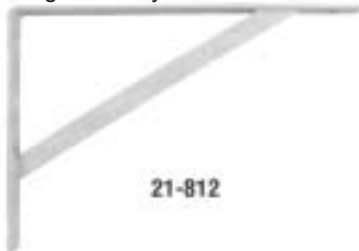

## SUPPORT DE TABLETTE

Support en acier émaillé de couleur grise ou blanche. Vis non incluses. Avec étiquette code à barres.

COULEUR GRIS -326- GREY COLOR COULEUR BLANC -337- WHITE COLOR

Numéro produit Product number	Grandeur Size	Boîte Box	Numéro produit Product number	Grandeur Size	Boîte Box
326-34	3" x 4"	20	337-34	3" x 4"	20
326-45	4" x 5"	20	337-45	4" x 5"	20
326-56	5" x 6"	20	337-56	5" x 6"	20
326-68	6" x 8"	20	337-68	6" x 8"	20
326-79	7" x 9"	20	337-79	7" x 9"	20
326-810	8" x 10"	20	337-810	8" x 10"	20
326-1012	10" x 12"	20	337-1012	10" x 12"	20
326-1214	12" x 14"	20	337-1214	12" x 14"	20

## SHELF BRACKET

Grey or white color, enameled steel bracket. Screws not included. With bar code sticker.



## SUPPORT D'ÉTALAGE

En acier fini émaillé blanc, pour supports de tablette.

Pour supports de tablette gris  
For grey shelf brackets

N° 326-34 (3" x 4")  
N° 326-45 (4" x 5")  
N° 326-56 (5" x 6")  
N° 326-68 (6" x 8")

Pour supports de tablette blancs  
For white shelf brackets

N° 337-34 (3" x 4")  
N° 337-45 (4" x 5")  
N° 337-56 (5" x 6")  
N° 337-68 (6" x 8")

Pour supports de tablette gris  
For grey shelf brackets

N° 326-79 (7" x 9")  
N° 326-810 (8" x 10")  
N° 326-1012 (10" x 12")  
N° 326-1214 (12" x 14")

Pour supports de tablette blanc  
For white shelf brackets

N° 337-79 (7" x 9")  
N° 337-810 (8" x 10")  
N° 337-1012 (10" x 12")  
N° 337-1214 (12" x 14")

## DISPLAY RACK

Steel wire display rack, for shelf display.



## SUPPORT PLIANT POUR TABLETTE

Support en acier laminé, émaillé blanc. Vis incluses. Une paire par boîte avec code à barres.

Numéro produit Product number	Grandeur Size	Boîte Box
436	8" x 8"	1 pr
437	12" x 12"	1 pr
438	16" x 16"	1 pr



## FOLDING SHELF BRACKET

Wrought steel folding bracket, white enameled. Screws included. One pair per box with bar code.



## BAC DE RANGEMENT

Moule de polypropylène résistant, très pratique pour ranger ou étaler les petites pièces. De couleur rouge. Avec étiquette code à barres.

## STORAGE BIN

Moulded from durable polypropylene, ideal for storage or small part display. Red color. With bar code sticker.

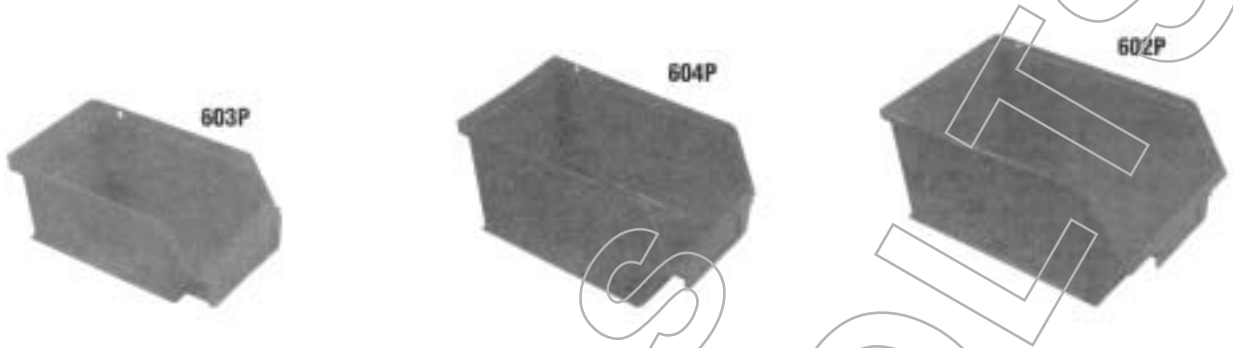

Numéro produit Product number	Longueur Length	Largeur Width	Hauteur Height	Boîte Box	Emb. Pack
<b>603P</b>	7-3/16"	3-7/8"	2-7/8"	48	1
<b>604P</b>	9-5/8"	5-5/8"	5"	12	1
<b>602P</b>	13-5/16"	7-15/16"	6"	6	1

## PANNEAU D'ÉTALAGE MURAL

Panneau d'acier émaillé de calibre 16.  
On peut y fixer les bacs suivants :

84 unités de N° 603P ou,  
32 unités de N° 604P ou,  
21 unités de N°602P ou,  
une combinaison de bacs assortis.  
Bacs vendus séparément.

## WALL DISPLAY PANEL

Formed from 16 gauge enameled steel.  
Ready to accept the following bins :

84 units of N°603P or,  
32 units of N°604P or,  
21 units of N°602P or,  
a combination of above bins.  
Bins sold separately.

Numéro produit Product number	Longueur Length	Largeur Width	Emb. Pack
<b>720M</b>	49"	24"	1

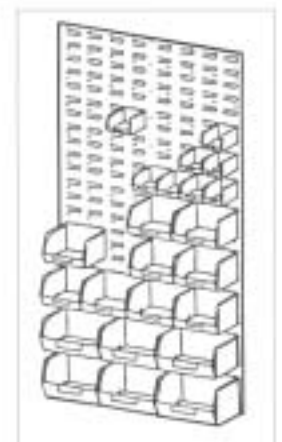
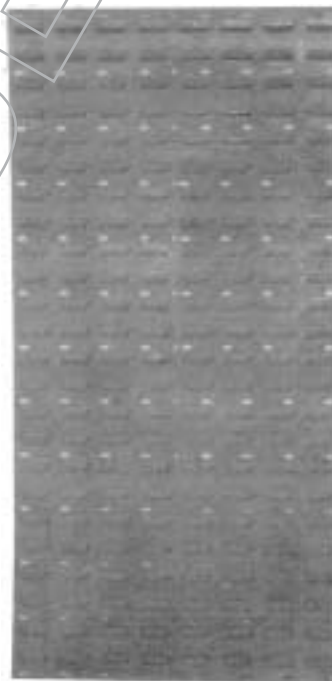

720M

**ÉQUERRE**

Acier épais plaqué zinc. Sans vis.

**CORNER BRACE**

Zinc plated heavy gauge steel. Without screws.

Numéro produit Product number	Emb. Pack	Caisse Case	Longueur Length	Largeur Width		Épaisseur Thickness	Numéro produit avec code barres Product number with bar code	Quantité par sac Quantity per bag	Sacs par boîte Bags per box
				po. / in.					
MA320-1	20	1000	1"	1/2"		0.072"	MA320-1-P	4	10
MA320-15	20	500	1-1/2"	1/2"		0.095"	MA320-15-P	4	10
MA320-2	20	400	2"	5/8"		0.109"	MA320-2-P	4	10
MA320-25	20	300	2-1/2"	5/8"		0.120"	MA320-25-P	2	10
MA320-3	20	200	3"	3/4"		0.125"	MA320-3-P	2	10
MA320-35	20	200	3-1/2"	3/4"		0.140"	MA320-35-P	2	10
MA320-4	10	150	4"	7/8"		0.134"	MA320-4-P	2	10
MA320-5	10	100	5"	1"		0.160"	-	-	-
MA320-6	10	50	6"	1-1/8"		0.180"	-	-	-
MA320-8	10	10	8"	1-1/8"		0.187"	-	-	-
MA320-5BC	10	100	5"	1"		0.160"	Numéro produit avec code à barres		
MA320-6BC	10	50	6"	1-1/8"		0.180"	Product number with bar code		
MA320-8BC	10	10	8"	1-1/8"		0.187"			



MA320

**ÉQUERRE PLATE**

Acier épais plaqué zinc. Sans vis.

**FLAT CORNER IRON**

Zinc plated heavy gauge steel. Without screws.

Numéro produit Product number	Emb. Pack	Caisse Case	Longueur Length	Largeur Width		Épaisseur Thickness	Numéro produit avec code barres Product number with bar code	Quantité par sac Quantity per bag	Sacs par boîte Bags per box
				po. / in.					
MA321-15	20	1000	1-1/2"	3/8"		0.071"	MA321-15-P	4	10
MA321-2	20	1000	2"	3/8"		0.071"	MA321-2-P	4	10
MA321-25	20	500	2-1/2"	1/2"		0.071"	MA321-25-P	2	10
MA321-3	20	500	3"	1/2"		0.071"	MA321-3-P	2	10
MA321-35	20	400	3-1/2"	5/8"		0.077"	MA321-35-P	2	10
MA321-4	20	300	4"	5/8"		0.077"	MA321-4-P	2	10
MA321-5	20	200	5"	7/8"		0.077"	-	-	-
MA321-6	20	160	6"	1"		0.083"	-	-	-

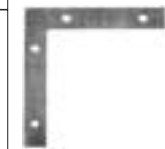

MA321

**PLAQUE DE RACCORDEMENT**

Acier épais plaqué zinc. Sans vis.

**MENDING PLATE**

Zinc plated heavy gauge steel. Without screws.

Numéro produit Product number	Emb. Pack	Caisse Case	Longueur Length	Largeur Width	Épaisseur Thickness	Numéro produit avec code barres Product number with bar code	Quantité par sac Quantity per bag	Sacs par boîte Bags per box	
									po. / in.
MA322-2	20	1200	2"	5/8"		0.072"	MA322-2-P	4	10
MA322-25	20	1000	2-1/2"	5/8"		0.080"	MA322-25-P	2	10
MA322-3	20	500	3"	3/4"		0.095"	MA322-3-P	2	10
MA322-4	20	300	4"	7/8"		0.109"	MA322-4-P	2	10
MA322-5	20	300	5"	1"		0.120"	-	-	-
MA322-6	10	100	6"	3/4"		0.125"	-	-	-
MA322-8	10	160	8"	1-1/8"		0.135"	-	-	-
MA322-5BC	20	300	5"	1"		0.120"	Numéro produit avec code à barres		
MA322-6BC	10	100	6"	3/4"		0.125"	Product number with bar code		
MA322-8BC	10	160	8"	1-1/8"		0.135"			



MA322

**PLAQUE DE RENFORCEMENT EN "T"**

Acier épais plaqué zinc. Sans vis.

**REINFORCING "T" PLATE**

Zinc plated heavy gauge steel. Without screws.

Numéro produit Product number	Emb. Pack	Caisse Case	Longueur Length	Largeur Width	Épaisseur Thickness	Numéro produit avec code barres Product number with bar code	Quantité par sac Quantity per bag	Sacs par boîte Bags per box	
									po. / in.
MA325-25	10	500	2-1/2" x 2-1/2"	11/16"		0.071"	MA325-25-P	2	10
MA325-3	10	500	3" x 3"	3/4"		0.080"	MA325-3-P	2	10
MA325-4	10	300	4" x 4"	3/4"		0.080"	MA325-4-P	2	10
MA325-5	10	200	5" x 5"	1"		0.091"	MA325-5-P	2	10



MA325